

## DANE TECHNICZNE

Model	120 x 30
Napięcie zasilania	220 ÷ 240V AC
Częstotliwość	50/60Hz
Moc oprawy	50W
Kąt rozsyłu światła	120°
Współczynnik mocy (cos φ)	0,95
Stopień ochrony	IP20
Klasa ochronności*	II
Typ diody LED	SMD
Barwa światła	neutralna biała
Temperatura barwowa	4000K
Trwałość diod LED**	20 000 godzin
Wskaźnik oddawania barw (CRI)	80
Strumień świetlny oprawy***	4500 lm
Sprawność świetlna oprawy	90%
Dopuszczalna temperatura otoczenia	-10°C +45°C
Waga	2,5kg

\*klasa ochronności dla panelu LED: II

\*\*parametr podawany w oparciu o dane producenta diod

\*\*\*parametr podawany z marginesem +/-5%



## INSTRUKCJA MONTAŻU I EKSPLOATACJI

### Paneli LED do montażu natynkowego

#### CHARAKTERYSTYKA

Nowoczesne, energooszczędne i trwałe panele LED przeznaczone do montażu natynkowego za pomocą specjalnego metalowego mocowania sufitowego.

Natynkowe Panele LED wyposażone są w diody SMD, pozwalające na znaczną oszczędność energii w porównaniu do tradycyjnych opraw, przy zachowaniu takich samych parametrów świetlnych. Wysoki wskaźnik oddawania barw CRI, zbliżony do naturalnego światła, pozwala na bardzo dobre odwzorowanie kolorów otoczenia.

Barwa światła: neutralna biała (4000K). Trwałość diod LED: 20000 godzin.

Zasilacz LED: idealnie mieszczący się wewnątrz aluminiowej ramy (zasilacz LED w komplecie z oprawą).

Napięcie zasilania zasilacza: 220 ÷ 240VAC, 50/60Hz, napięcie wyjściowe SELV.

Długości przewodów zgodnie z [Rys.1.].

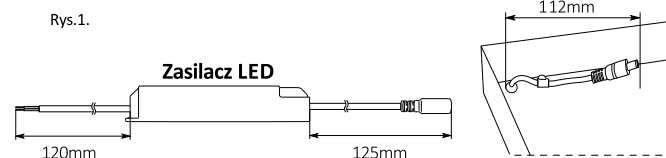

#### BUDOWA

Obudowa panelu LED wykonana jest w formie ramy z profili aluminiowych. Panel LED od góry osłonięty jest metalową osłoną. Klosz złożony jest z dyfuzora rozpraszającego światło wykonanego z polipropylenu (PP) oraz z płyty przewodzącej światło (LGP) wykonanej z polistyrenu (PS).

#### ZASTOSOWANIE

Szczególnie polecane do oświetlenia sal konferencyjnych, wykładowych, biur, urzędów i innych pomieszczeń użyteczności publicznej, jak również jako dekoracyjne oświetlenie hoteli, pensjonatów, stanowiąc element podnoszący walory estetyczne otoczenia.

#### UWAGA!

- Brak kostki przyłączeniowej do sieci ~230V. Do instalacji może być wymagana porada osoby wykwalifikowanej.
- Źródła światła tej oprawy są niewymienne; w momencie zużycia źródła światła należy wymienić całą oprawę oświetleniową.
- Zastrzegamy sobie prawo do zmian w konstrukcji produktu.
- Informacje zawarte w niniejszym dokumencie mogą ulegać zmianie bez uprzedzenia. Ewentualne zmiany będą uwzględniane w kolejnych wydaniach instrukcji obsługi lub w publikacjach i dokumentach uzupełniających.
- Producent nie ponosi odpowiedzialności za wady wynikłe z niestosowania się do zaleceń niniejszej instrukcji. Zgodnie z art. 568 § 1 Kodeksu Cywilnego uprawnienia z tytułu rękojmy za wady fizyczne wygasają po upływie dwóch lat, licząc od dnia wydania oprawy Kupującemu.

#### BEZPIECZEŃSTWO I KONSERWACJA

- Instalację oprawy powinien przeprowadzić uprawniony i doświadczony elektryk. Przed rozpoczęciem instalacji należy koniecznie wyłączyć dopływ prądu do sieci elektrycznej, do której ma być podłączona oprawa, aby zabezpieczyć się przed przypadkowym załączeniem napięcia! Przewody elektryczne muszą być podłączone zgodnie z instrukcją oraz obowiązującymi przepisami.
- Dla zapewnienia optymalnych parametrów technicznych oprawy należy okresowo przeprowadzać jej konserwację. Obudowę oprawy należy czyścić ogólnie dostępnymi środkami myjącymi i wytrzeć do sucha miękką tkaniną. Nie używać środków żrących i rozpuszczalników. Nie stosować strumienia wody pod ciśnieniem.



Symbol oznacza selektywne zbieranie sprzętu elektrycznego i elektronicznego, czyli tego produktu nie wolno traktować jak innych odpadów domowych. Należy oddać go do właściwego punktu zbierającego zużyty sprzęt elektryczny i elektroniczny. Właściwa realizacja zadań związanych ze zbieraniem zużytego sprzętu elektrycznego i elektronicznego ma znaczenie szczególnie w przypadku, gdy w tym sprzęcie występują składniki niebezpieczne, które mają szczególnie negatywny wpływ na środowisko i zdrowie ludzi.



#### MONTAŻ

- Przyłożyć mocowanie sufitowe do podłoża w miejscu planowego montażu oprawy i wyznaczyć 4 punkty przytwierdzenia mocowania sufitowego [Rys.2.].
- Wywiercić otwory i zamocować kolki rozporowe w podłożu, a następnie przykręcić mocowanie sufitowe do podłoża za pomocą wkrętów [Rys.2.].

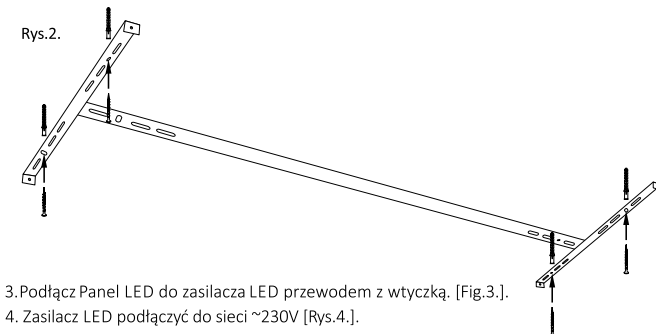

3. Podłączyć Panel LED do zasilacza LED przewodem z wtyczką. [Fig.3.].

4. Zasilacz LED podłączyć do sieci ~230V [Rys.4.].

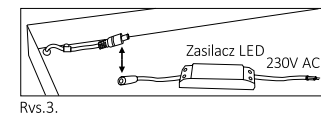

Rys.3.

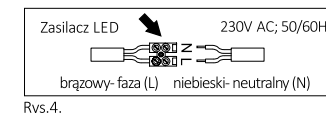

Rys.4.

5. Do przytwierdzonego do podłoża mocowania sufitowego przykręcić oprawę czterema śrubami [Rys.5a.].

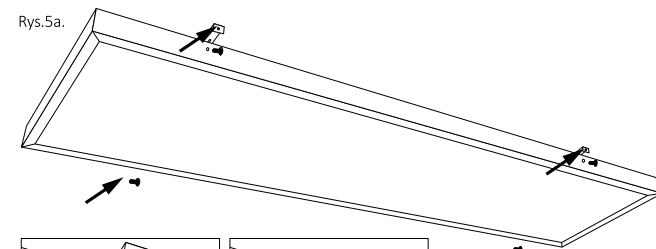

Rys.5a.

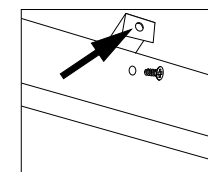

Rys.5b.

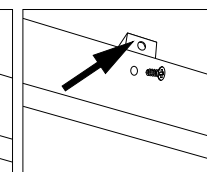

Rys.5c.

Mocowanie sufitowe przykręcić od wewnętrznej strony ramy oprawy [Rys.5b. i Rys.5c.].

6. Natynkowy Panel LED przymocowany do podłoża [Rys.6.].

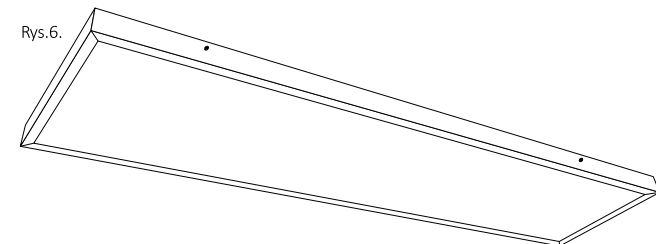

Rys.6.

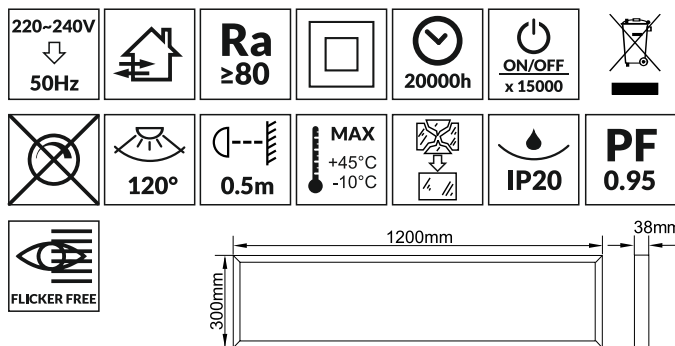
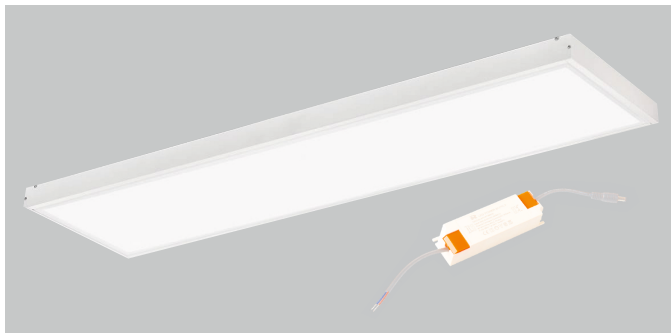

## TECHNICAL DATA

Model	120 x 30
Supply voltage	220 ÷ 240V AC
Frequency	50/60Hz
Power of the luminaire	50W
Beam angle	120°
Power factor (cos φ)	0,95
Protection rate	IP20
Protection class*	II
LEDs type	SMD
Light colour	neutral white
Correlated colour temperature	4000K
LED lifespan**	20 000 hours
Colour rendering index (CRI)	80
Luminous flux of the luminaire***	4500 lm
Efficiency of the luminaire	90%
Ambient temperature	-10°C +45°C
Weight	2,5kg

\*protection class for LED panel: II

\*\*provided parameter is based on LEDs manufacturer's data

\*\*\*parameter is provided with ± 5% tolerance margin



## CHARACTERISTICS

Modern, energy saving and durable LED panels are designed for surface installation using special mounting bracket.

Surface-mounted LED PANEL are equipped with LEDs SMD type, which allow high energy saving comparing to traditional luminaires, keeping the same lighting parameters. High colour rendering index CRI, close to natural light, provides vivid rendering of the environment.

Light colour: neutral white (4000K). LEDs lifespan: 20 000 hours.

LED driver: perfectly fits in the aluminum frame (LED driver is included in the set with luminaire).

Driver's supply voltage: 220-240V AC, 50/60Hz, output voltage SELV.

Wires dimensions according to [Fig.1.].

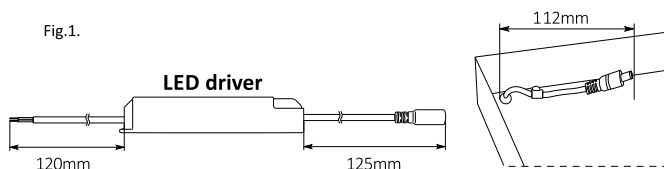

## CONSTRUCTION

LED panel's body is made from aluminum profiles in a form of frame. LED panel is covered with metal shield from the upper side. Cover is composed of light dispersive polypropylene (PP) diffuser and light guiding plate (LGP) made of polystyrene (PS).

## APPLICATION

Specially recommended for illumination of computer rooms, meeting rooms, lecture halls, offices, institutions and other public facilities, as well as a decorative lighting, in hotels, guest houses, that raises aesthetic value of the area.

## CAUTION!:

1. Terminal block for current ~230V is not included. There might be needed an advice from qualified person for installation.
2. The light sources of the luminaire are not replaceable, once the light source is used up full luminaire should be replaced.
3. We reserve the right to apply changes in the construction of the product.
4. The information included in this document may undergo changes without warning. Possible changes will be taken into consideration while working with other issues of the instructions for use or complementary documents.
5. The manufacturer is not liable for faults resulting from non-compliance with the above instructions. According to article 568 pt 1 of the Polish Civil Code, the right resulting from a warranty for physical defects are extinct after the lapse of 2 (two) years after delivery of the luminaire to the Buyer.

## SAFETY AND MAINTENANCE

1. Installation of the luminaire should be done by the certified and experienced electrician. Before starting the installation you must absolutely turn off the main power supply, where the luminaire should be connected to, to avoid accidental voltage connection! Power cables must be connected according to the manual and regulations in force.
2. To keep the optimal technical parameters of the luminaire the periodical maintenance should be carried out. The housing of the luminaire should be cleaned by generally available cleaning supplies and also dried with a soft cloth. Do not use corrosives chemicals and solvents. Do not use stream of water under pressure.



This symbol stands for selective collecting of the electrical and electronic equipment, therefore, this product cannot be treated as other household's waste. It has to be left at a special used-equipment collection point. The appropriate dealing with the collection of used electrical and electronic equipment is crucial, especially if the equipment includes dangerous components which have a negative influence on the environment and on the health of people. 

## INSTALLATION AND OPERATING MANUAL

### Surface-mounted LED PANELS

## INSTALLATION

1. Put the mounting bracket on the substrate in planned installation place of the luminaire and mark 4 points for installation of the mounting bracket [Fig.2.].
2. Drill the holes and fix raw plugs in the substrate, next screw the mounting bracket to the substrate by screws [Fig.2.].

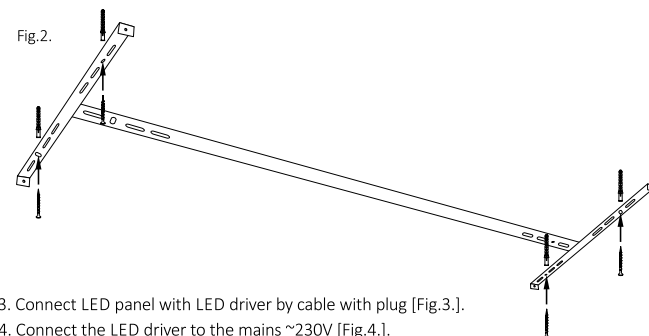

3. Connect LED panel with LED driver by cable with plug [Fig.3.].
4. Connect the LED driver to the mains ~230V [Fig.4.].

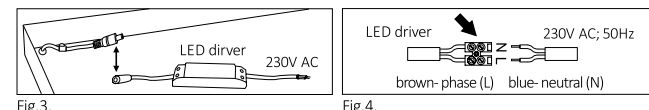

5. Fix the luminaire to the installed on substrate mounting bracket by 4 screws [Fig.5.].

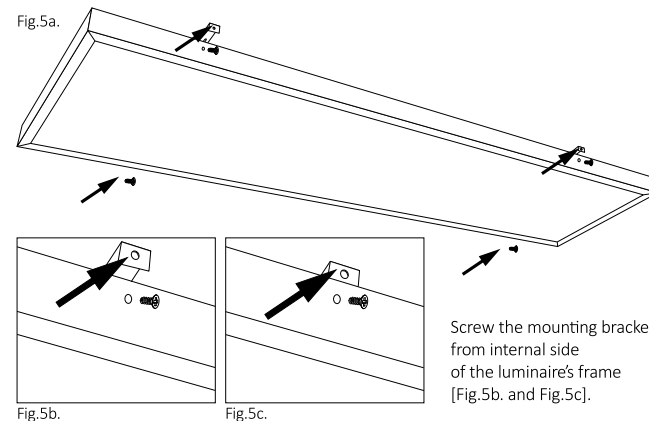

Fig.5b.

Fig.5c.

Screw the mounting bracket from internal side of the luminaire's frame [Fig.5b. and Fig.5c].

Fig.6.

